

# VÁLVULAS

Norgren Express tem todos os tipos de válvulas de controle - em linha, sub-base, ilhas de válvulas, elétricas ou operadas a ar, válvulas manuais e mecânicas, para apenas ar comprimido ou requisitos complexos de controle de fluidos. Temos padrão ISO e NAMUR e cobrem as muitas exigências ATEX. Testadas e confiáveis linha de produtos tais como, Buschjost, Herion, Walter, FAS, Webber, Enots e Martonair.

Muitas linhas em estoque para entrega imediata ou configurado conforme solicitado. Nossas ilhas de válvulas possuem configurador on line exclusivo para especificação, incluindo CAD, preços, prazo de entrega e compra. Para assessoria técnica e orientação, contate a Equipe Express.

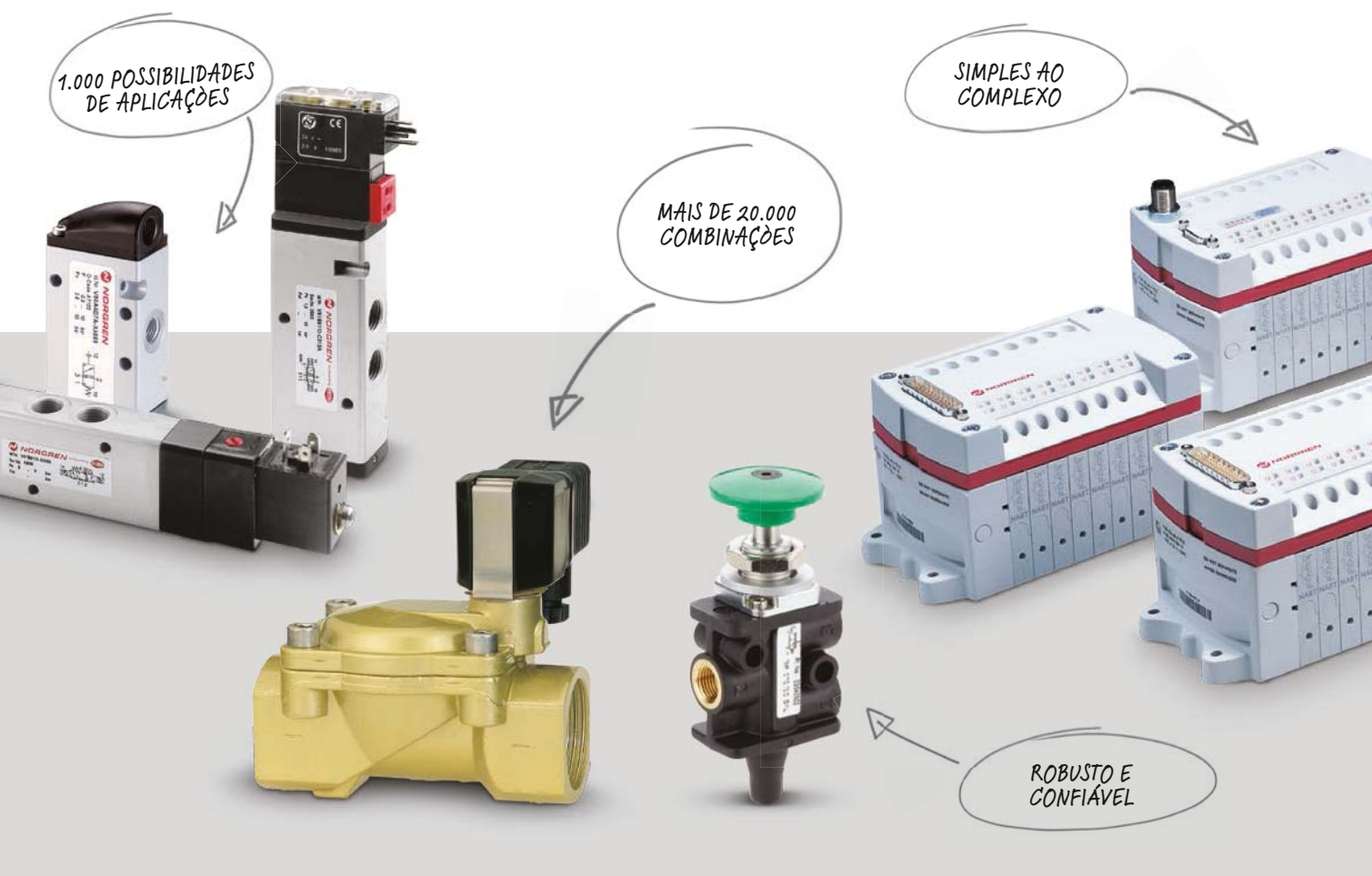

### SÉRIE SUPER X

LANÇADA HÁ QUASE 50 ANOS ATRÁS, E AINDA UMA DAS LINHAS MAIS POPULARES NA INDÚSTRIA DE VÁLVULAS MANUAIS E MECÂNICAS, A SUPER X FOI ORIGINALMENTE CONHECIDA COMO SÉRIE "ENOTS INTEGRAL".

Fortes, robustas e confiáveis, elas empregam uma combinação de operadores customizados e estilo elétricos, em um sistema de corpos modulares, cobrindo funções 3/2, 5/2 e 5/3. Novas opções agora incluem várias funções 3/2 em um corpo moldado, tendo orifícios roscados ou conexões push-in integradas.

Para aplicações mais pesadas, corpos injetados estão ainda disponíveis. As Super X são usadas extensivamente em toda a indústria, incluindo várias aplicações on board em vagões de trens e veículos comerciais, onde os números da Norgren são destaque. Além da série padrão catalogada, a Norgren também produz muitas opções especiais, cobrindo as mais diversas aplicações.

MAIS LEVE E  
MAIS COMPACTA

- > Compacta, alta vazão se considerado o tamanho do corpo, operadores estilo elétrico, integração completa com outros sistemas de controle e esteticamente agradável
- > Ampla gama de operadores em todas as funções, apta a atender a maioria dos requisitos de controle – melhor uso de produto padrão com total flexibilidade e número mínimo de peças de reposição
- > Corpo moldado disponível com conexões push in integradas – até 20% menor e mais leve que a válvula tradicional, instalação mais rápida com pré montagem não requerida

OPERADORES  
MECÂNICOS  
ROBUSTOS

MATERIAL  
RECICLÁVEL



Para mais informações, digite o código QR ou visite [store.norgren.com/br](https://store.norgren.com/br) e use a nova função de busca melhorada

# VÁLVULAS EM LINHA Super X

Válvula de acionamento manual e mecânico – 3/2, 5/2 e 5/3, G1/8, G1/4

Ampla linha de operadores

Para fluxo multidirecional e aplicações de dupla pressão

Alta capacidade de vazão

Materiais leves resistentes à corrosão

## CARACTERÍSTICAS TÉCNICAS

### Fluido:

Ar comprimido, filtrado, lubrificado e não lubrificado

### Pressão de operação:

Máx. 10 bar.

### Temperatura ambiente:

0°C a +70°C

Consulte nosso Depto. Técnico para uso abaixo de +2°C



## Modelos – Válvulas Mecânicas 3/2

## Acessórios

Modelo	Acionamento	Conexão	Vazão (l/min)	Desenho No.	Conexão reta	Cotovelo	Silenciador
							
03 0402 02	Rolete/Mola	G1/8	335	A, 2	C02250618	C02470618	T40B1800
03 0602 02	Rolete/Mola	G1/4	965	B, 6	C02250828	C02470828	T40B2800
							
03 0411 02	Rolete alavanca/Mola	G1/8	335	A, 4	C02250618	C02470618	T40B1800
03 0611 02	Rolete alavanca/Mola	G1/4	965	B, 9	C02250828	C02470828	T40B2800
							
X3 0451 02	Rolete alavanca/Mola	G1/8	335	E, 4	C02250618	C02470618	T40B1800
X3 0651 02	Rolete alavanca/Mola	G1/4	965	F, 9	C02250828	C02470828	T40B2800
							
X3 0442 02	Rolete/Mola	G1/8	335	E, 2	C02250618	C02470618	T40B1800
X3 0642 02	Rolete/Mola	G1/4	965	F, 6	C02250828	C02470828	T40B2800











Para mais informações, visite e a [store.norgren.com/br](http://store.norgren.com/br) e utilize a nova função de busca. Se você não encontrou a opção que busca então entre em contato com seu time Express.

VÁLVULAS EM LINHA Super X

Válvula de acionamento manual e mecânico – 3/2, 5/2 e 5/3, G1/8, G1/4

Modelos – Válvula manual 3/2

Acessórios

Modelo	Acionamento	Conexão	Vazão (l/min)	Desenho No.	Conexão reta	Cotovelo	Silenciador
							
03 0403 02	Alavanca trava	G1/8	335	A, 24	C02250618	C02470618	T40B1800
							
03 0637 02	Alavanca trava	G1/4	965	B, 31	C02250828	C02470828	T40B2800
							
03 0404 02	Botão palma – Preto/Mola	G1/8	335	A, 12	C02250618	C02470618	T40B1800
03 0406 02	Botão palma – Vermelho/Mola	G1/8	335	A, 12	C02250618	C02470618	T40B1800
							
03 0625 02	Botão trava	G1/8	335	A, 21	C02250618	C02470618	T40B1800
	Botão trava	G1/4	965	B, 20	C02250828	C02470828	T40B2800
							
03 0481 02	Pedal/Mola	G1/8	335	29	C02250618	C02470618	T40B1800
							
03 0483 02	Pedal trava	G1/8	335	29	C02250618	C02470618	T40B1800
							
03 0638 02	Alavanca/Mola	G1/4	965	B, 31	C02250828	C02470828	T40B2800

Modelos – Válvula manual 5/2

Acessórios

Modelo	Acionamento	Conexão	Vazão (l/min)	Desenho No.	Conexão reta	Cotovelo	Silenciador
							
X3 0443 02	Alavanca/Trava	G1/8	335	E, 24	C02250618	C02470618	T40B1800









Para mais informações, visite e a [store.norgren.com/br](http://store.norgren.com/br) e utilize a nova função de busca. Se você não encontrou a opção que busca então entre em contato com seu time Express.

## VÁLVULAS EM LINHA Super X

Válvula de acionamento manual e mecânico – 3/2, 5/2 e 5/3, G1/8, G1/4





### Modelos – Válvula manual 5/2

### Acessórios

Modelo	Acionamento	Conexão	Vazão (l/min)	Desenho No.	Conexão reta	Cotovelo	Silenciador
							
X3 0677 02	Alavanca/Trava	G1/4	965	F, 31	C02250828	C02470828	T40B2800
							
X3 0465 02	Botão, empurra/Botão, puxa	G1/8	335	E, 26	C02250618	C02470618	T40B1800
X3 0665 02	Botão, empurra/Botão, puxa	G1/4	965	F, 20	C02250828	C02470828	T40B2800
							
X3 0482 02	Pedal/Mola	G1/8	335	29	C02250618	C02470618	T40B1800
X3 0682 02	Pedal/Mola	G1/4	965	29	C02250828	C02470828	T40B2800
							
X3 0484 02	Pedal/Trava	G1/8	335	29	C02250618	C02470618	T40B1800
X3 0684 02	Pedal/Trava	G1/4	965	29	C02250828	C02470828	T40B2800
							
X3 0678 02	Alavanca/Mola	G1/4	965	F, 31	C02250618	C02470618	T40B1800
							
X3 0444 02	Botão – Preto/Mola	G1/8	335	A, 12	C02250618	C02470618	T40B1800
X3 0644 02	Botão – Preto/Mola	G1/4	965	A, 12	C02250828	C02470828	T40B2800

### Modelos – Válvula manual 5/3

### Acessórios

Modelo	Acionamento	Conexão	Vazão (l/min)	Desenho No.	Conexão reta	Cotovelo	Silenciador
							
X3 3437 02	Alavanca/Trava – CF	G1/8	335	J, 30	C02250618	C02470618	T40B1800
X3 3637 02	Alavanca/Trava – CF	G1/4	965	J, 32	C02250828	C02470828	T40B2800

### Modelos – Válvula manual 5/3

### Acessórios

Modelo	Acionamento	Conexão	Vazão (l/min)	Desenho No.	Conexão reta	Cotovelo	Silenciador
							
X3 3438 02	Alavanca/Mola – CF	G1/8	335	J, 30	C02250618	C02470618	T40B1800
X3 3638 02	Alavanca/Mola – CF	G1/4	965	J, 32	C02250828	C02470828	T40B2800

CF = Centro Fechado, CN = Centro Negativo

Para mais informações, visite a [store.norgren.com/br](http://store.norgren.com/br) e utilize a nova função de busca. Se você não encontrou a opção que busca então entre em contato com seu time Express.

**VÁLVULAS EM LINHA Super X**

Válvula de acionamento manual e mecânico - 3/2, 5/2 e 5/3, G1/8, G1/4

**Dimensões**

**Corpo das válvulas**

G1/8, 3/2 Retorno por mola, corpo básico

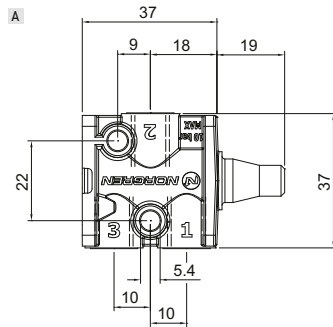

G1/4, 3/2 Retorno por mola, corpo básico

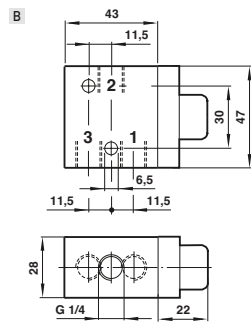

G1/4, 3/2 Retorno pilotado, corpo básico

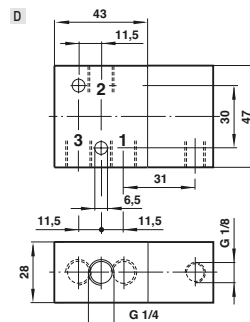

G1/8, 5/2 Retorno por mola, corpo básico

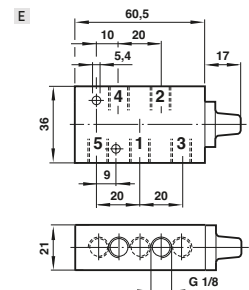

G1/4, 5/2 Retorno por mola, corpo básico

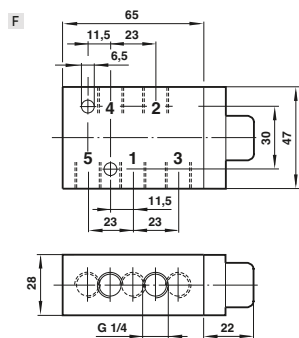

G1/8, 5/2 Retorno pilotado, corpo básico

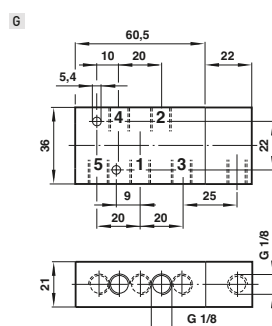

G1/4, 5/3 Retorno por mola, corpo básico

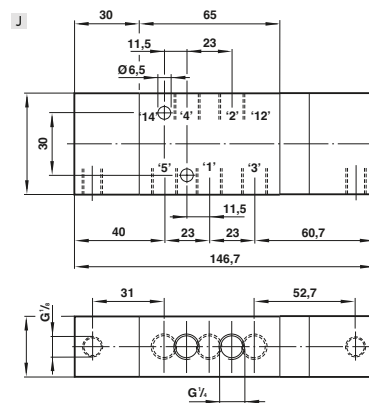

**Atuadores mecânicos**

Pino - G1/8

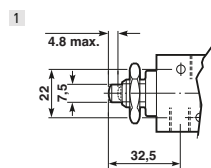

Rolete - G1/8

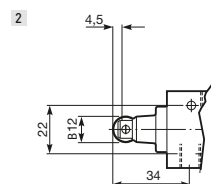

Botão palma - G1/4

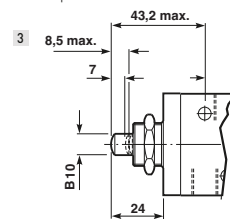

Rolete Alavanca - G1/8

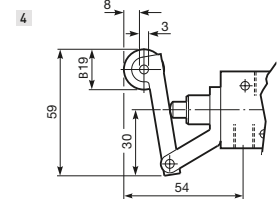

Rolete - G1/4

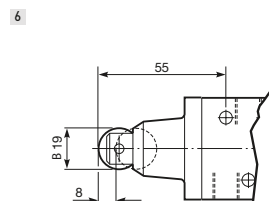

Rolete alavanca - G1/4

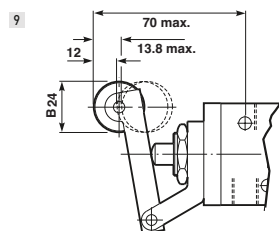

Rolete alavanca serviços pesados - G1/8

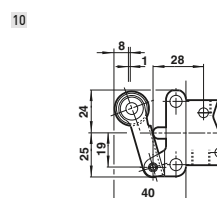

Para mais informações, visite a [store.norgren.com/br](http://store.norgren.com/br) e utilize a nova função de busca. Se você não encontrou a opção que busca então entre em contato com seu time Express.

## VÁLVULAS EM LINHA Super X

Válvula de acionamento manual e mecânico - 3/2, 5/2 e 5/3, G1/8, G1/4

### Dimensões

#### Atuadores manuais

Botão palma - G1/8

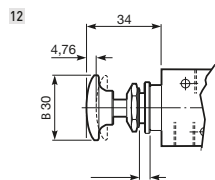

Botão (embutido) - G1/8

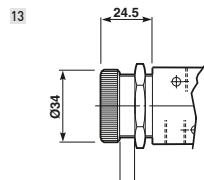

Botão - G1/4

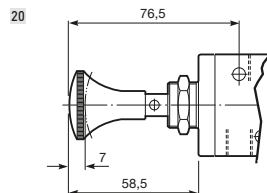

Alavanca mola - G1/8

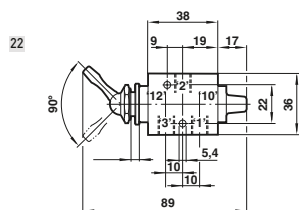

Alavanca mola - G1/8

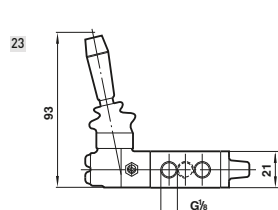

Interruptor - G1/8

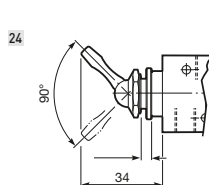

Botão trava - G1/8

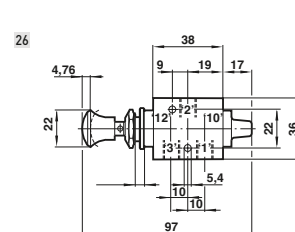

Pedal/trava - G1/8-G1/4

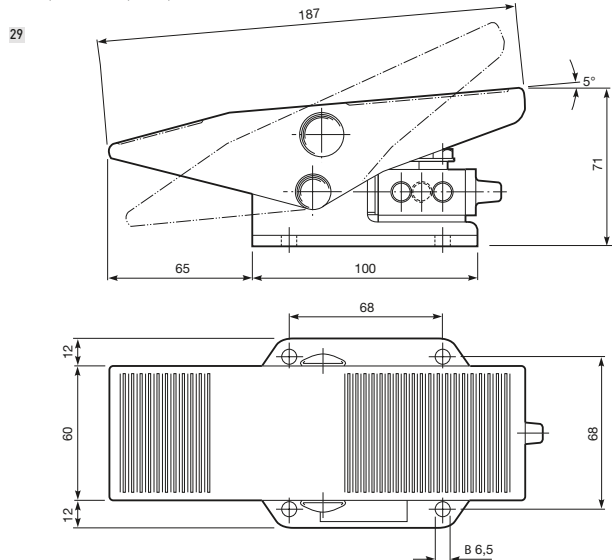

Alavanca - G1/4

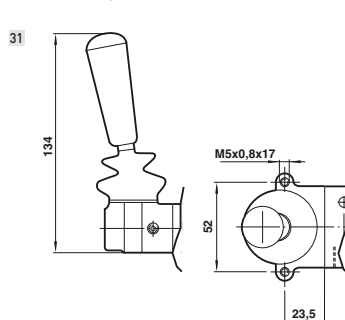

Alavanca/Mola - G1/4

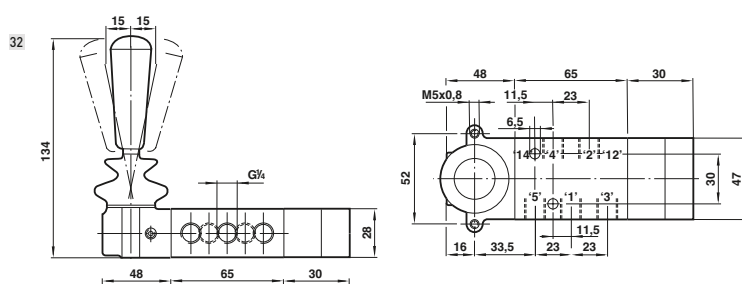

Força de operação: 12 N (X3 3638 02 & X3 3678 02), 15 N (X3 3637 02 & X3 3677 02)

Furo do painel: Ø 31 mm

Espessura do painel: 8 mm máx.

Para mais informações, visite a [store.norgren.com/br](http://store.norgren.com/br) e utilize a nova função de busca. Se você não encontrou a opção que busca então entre em contato com seu time Express.